



# WiFi-STEUERMODUL

---

Wärmepumpe in Ihren Händen

# INHALTSVERZEICHNIS

Beschreibung des WiFi-Moduls .....	1
Anwendungsinstallation .....	6
Konfiguration unterschiedlicher Verbindungsarten.....	7
Anleitung für unterschiedliche Verbindungsmodi.....	12
Bedienungsanleitung .....	15
Häufig gestellte Fragen (FAQ).....	21

## 1. Beschreibung des WiFi-Moduls

### 1.1 Inhalt des mitgelieferten Zubehörs



(1)



(1)



(1)

oder



(1)



(1)



### 1.2 Beschreibung des WiFi-Moduls

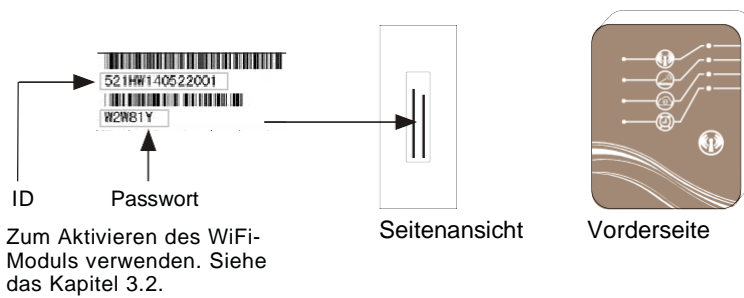

## Betriebsanleitung

---

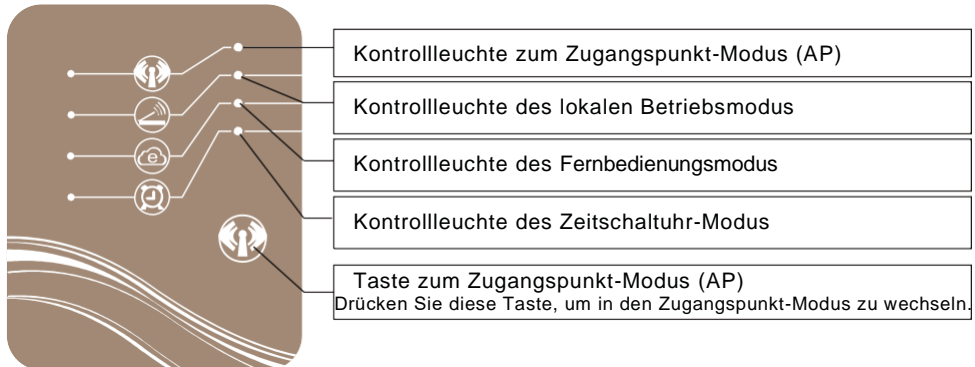

- Die Abbildung der Funktion jeder Kontrollleuchte kann auf die Seite 4 verweisen.

### 1.3 Einsatz des WiFi-Moduls zur Steuerung Ihres Gerätes.

Sie können Ihr Gerät mit Hilfe eines Mobilgerätes in 3 unterschiedlichen Betriebsmodi steuern, wie unten beschrieben. Als Mobilgeräte gelten Smartphones, Tablets, PC-s usw.

#### 1.3.1 Zugangspunkt-Modus (*AP mode*)

- Das Mobilgerät ist in diesem Betriebsmodus direkt mit dem WiFi-Modul verbunden und zwar für:
  - (a) Einstellungen der Verbindung zwischen Ihrem Modul und dem Router,
  - (b) schnelle Steuerung Ihres Gerätes ohne ein weiteres Medium in den Fällen wie z.B. Wartung, fehlendes Signal usw.
- Die Entfernung im Außenbereich dürfte nicht weniger als 50 m betragen, es werden höchstens 8 Mobilgeräte unterstützt.

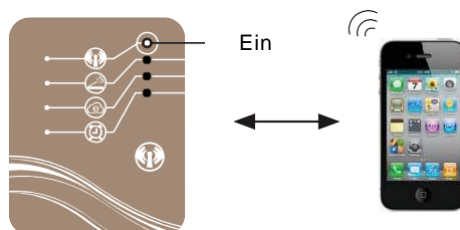

## Betriebsanleitung

---

### 1.3.2 Lokaler Modus (*Local mode*)

- In diesem Betriebsmodus ist für die Verbindung zwischen dem Mobilgerät und dem WiFi-Modul ein Router notwendig. Die Entfernung, auf der Sie das Modul benutzen können, hängt von der Signalabdeckung Ihres Routers ab.
- **In diesem Betriebsmodus ist keine Internetverbindung notwendig.**

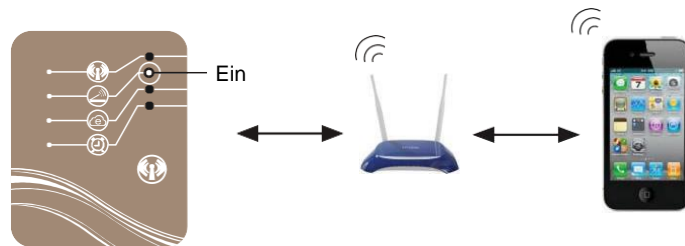

### 1.3.3 Fernbedienungsmodus (*Remote Mode*)

- In diesem Betriebsmodus ist für die Verbindung zwischen dem Mobilgerät und dem WiFi-Modul ein Router notwendig.
- Die Ausstattung kann von jedem beliebigen Ort gesteuert werden.
- **Für die Verwendung dieses Betriebsmodus ist eine Internetverbindung notwendig.**

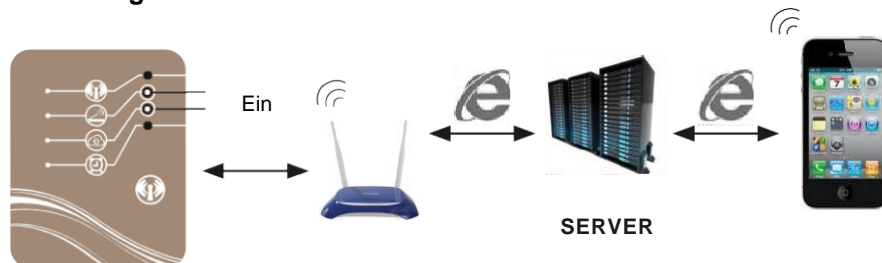

 Anmerkung:

**Weitere Informationen über die Einstellungen des Zugangspunkt-Modus (*AP mode*) finden Sie im Kapitel 4.3.**

**Weitere Informationen über die Einstellungen des lokalen Betriebsmodus bzw. des Fernbedienungsmodus (*Local/Remote mode*) finden Sie in den Kapiteln 3.1. und 3.2.**

## Betriebsanleitung

---

### 1.4 Funktion der Kontrollleuchten

Indikator	Funktion
Zugangspunkt-Modus AP (AP mode)	Ein – zeigt an, dass sich das Modul im Zugangspunkt-Modus befindet, kann als Router funktionieren und kann direkt mit dem Mobilgerät verbunden werden. Aus – zeigt an dass das Modul nicht im Zugangspunkt-Modus ist.
Lokaler Modus (Local mode)	Ein – zeigt an, dass das Modul mit dem Router richtig gepaart wurde. Aus – weist auf eine nicht erfolgreiche Paarung zwischen dem WiFi-Modul und dem Router. Schnelles Blinken – zeigt an dass die Datenübertragung im Laufe ist.
Fernbedienungsmodus (Remote mode)	Ein – zeigt an, dass das Modul erfolgreich mit einem entfernten Router verbunden wurde Aus – weist auf eine nicht erfolgreiche Paarung zwischen dem WiFi-Modul und einem entfernten Router. Schnelles Blinken – zeigt an dass die Datenübertragung im Laufe ist. Langsames Blinken – zeigt an, dass das WiFi-Modul nicht erfolgreich aktiviert wurde (für weitere Informationen siehe bitte Seite 11).
Zeitschaltuhr (Timer)	Ein – zeigt an, dass die Einstellungen der Zeitschaltuhr verfügbar sind. Aus – zeigt an, dass die Einstellungen der Zeitschaltuhr nicht verfügbar sind.

### 1.5 Installation des WiFi-Moduls

#### 1.5.1 Obere Abdeckung und Schutzabdeckung vom Gerät abnehmen.

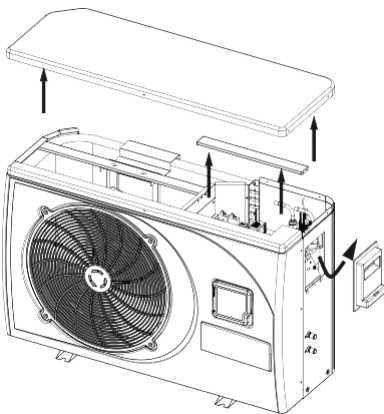

## Betriebsanleitung

---

### 1.5.2 Das Gerät mit dem WiFi-Modul verbinden.

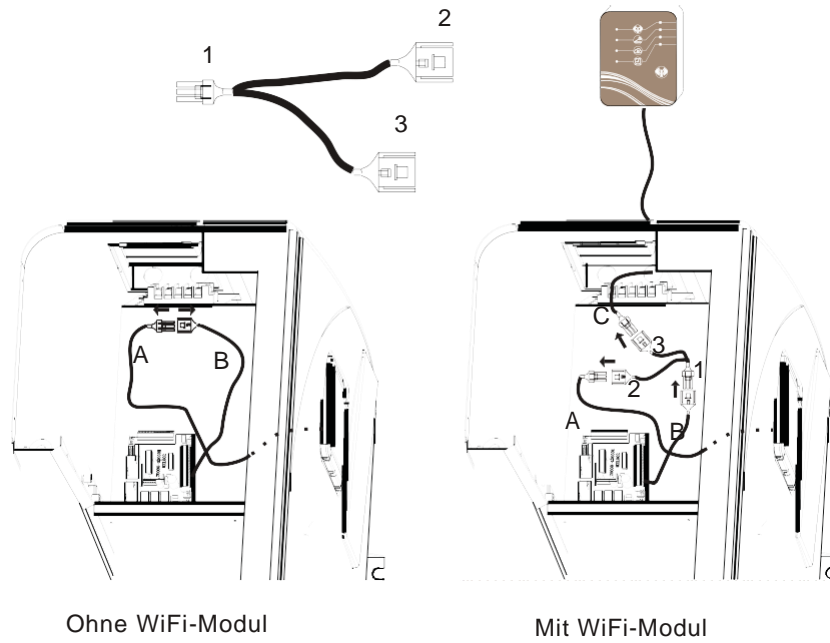

### 1.5.3 Abdeckung abnehmen.

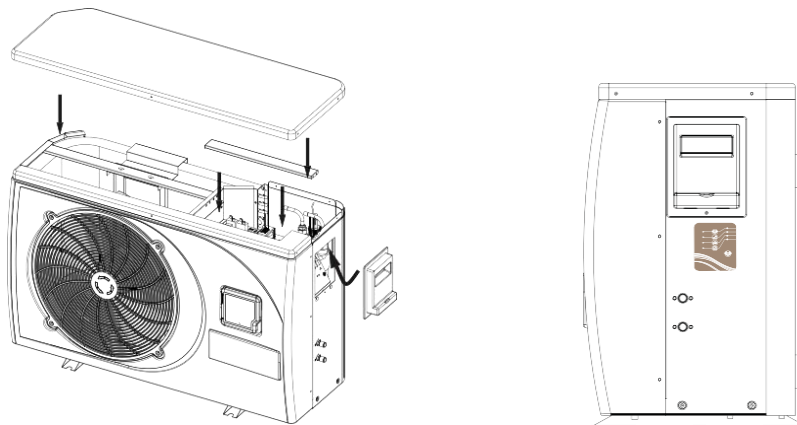

## Betriebsanleitung

---

### 2. Anwendungsinstallation

#### 2.1 Anwendung für IOS

In der Anwendung *App store* unter „pool heater“ suchen, herunterladen und installieren.



Suchen Sie „unter“ → **pool heater**



#### 2.2 Anwendung für Android

In der Anwendung *Google Play* unter „pool heater“ suchen, herunterladen und installieren.



## Betriebsanleitung

### 3. Konfiguration unterschiedlicher Verbindungsarten

Vor der ersten Inbetriebnahme muss der lokale Betriebsmodus oder der Fernbedienungsmodus konfiguriert werden. Der Betriebsmodus AP wird nur ausnahmsweise eingesetzt (siehe Seite 14).

#### 3.1 Konfiguration des lokalen Betriebsmodus

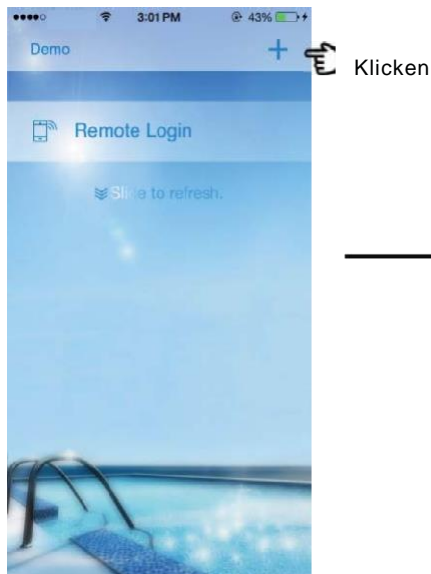

① Die Anwendung öffnen und auf „+“ in der Ecke oben rechts auf der Schnittstelle bei der offenen Anwendung klicken.

② Überprüfen Sie Ihr WiFi-Modul. Die Kontrollleuchte des Betriebsmodus AP leuchtet auf.

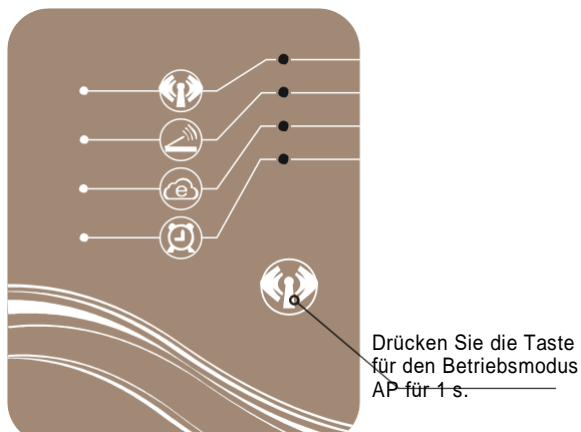

③ Wechseln Sie das WiFi-Modul in den Zugangspunkt-Modus (AP mode).



④ Das WiFi-Modul ist im Betriebsmodus AP.

## Betriebsanleitung

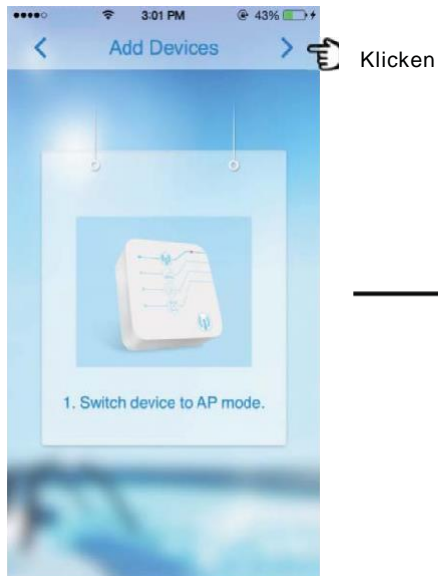

⑤ Nachdem Sie sich vergewissert haben, dass die Kontrollleuchte des Betriebsmodus AP leuchtet, klicken Sie auf „>“ in der Ecke oben rechts auf dieser Seite.



⑥ Überprüfen Sie Ihr Mobilgerät.

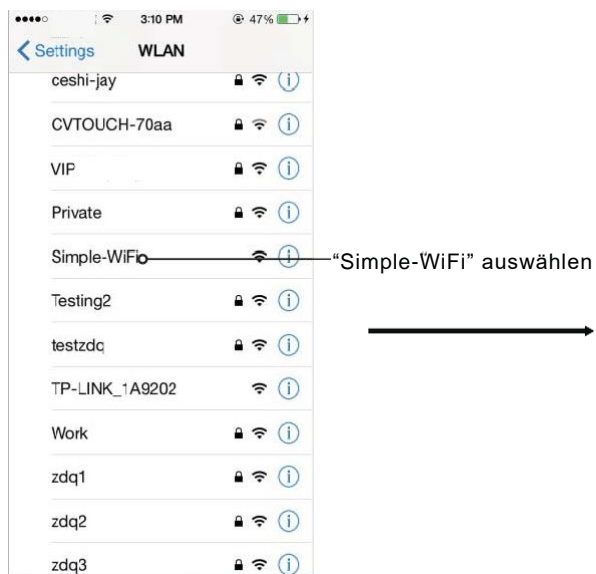

⑦ Auf der Seite mit den WiFi-Einstellungen Ihres Mobilgerätes ist nun das "Simple-WiFi" zugänglich.



⑧ Klicken Sie auf ">", um fortzufahren.

## Betriebsanleitung



Wenn sich der Name des WiFi-Netzwerks, das verbunden werden soll, nicht auf der Liste befindet oder die Liste leer ist, klicken Sie auf "Enter Wi-Fi name" und tragen Sie den Namen und das Passwort ein.

Klicken

Für eine direkte Verbindung Ihres Mobilgerätes mit dem WiFi-Modul. Die zweite Option ist auf der Seite 14 beschrieben.

- ⑨ Den Namen des WiFi-Netzwerks des Routers auswählen, mit dem das WiFi-Modul zu verbinden ist.



Der WiFi-Name des Routers, mit dem das WiFi-Modul verbunden ist, wird angezeigt.

Die Kontrollleuchte des Betriebsmodus AP erlischt.

Die Kontrollleuchte des lokalen Betriebsmodus leuchtet auf.



⑩

Soweit alles erfolgreich durchgeführt wurde, wird die Seite wie in der obigen Darstellung angezeigt (9). Die Kontrollleuchte des lokalen Betriebsmodus leuchtet auf. Die Kontrollleuchte des Betriebsmodus AP erlischt.

## Betriebsanleitung



Überprüfen, ob Ihr Gerät und das WiFi-Modul mit demselben Router verbunden sind.

- 11 Verbinden Sie Ihr Mobilgerät mit dem Router, der sich gerade mit dem WiFi-Modul verbunden hat.



- 12 Klicken Sie auf " ✓ ", um fertigzustellen.

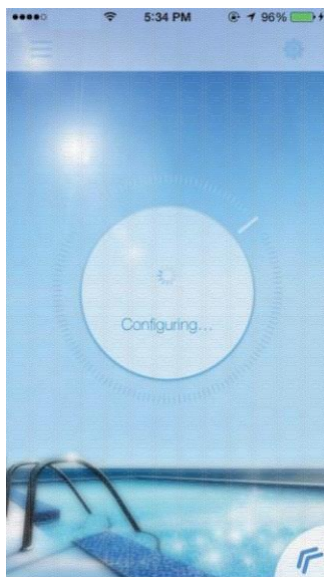

- 13 Einen Moment warten.



Fertig!

## Betriebsanleitung

### 3.2 Konfiguration des Fernbedienungsmodus

Für die Konfiguration des Fernbedienungsmodus gibt es zwei Möglichkeiten – A oder B.

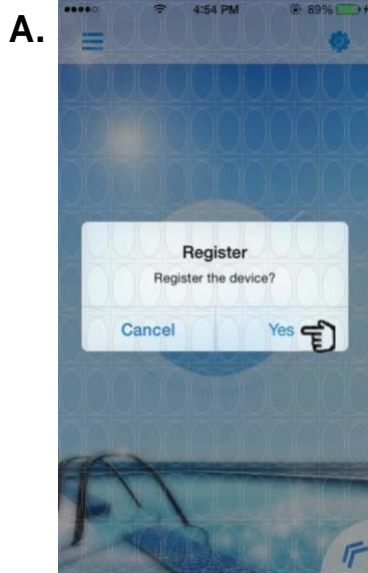

Nach Abschluss der Konfiguration des lokalen Betriebsmodus (wenn Ihr Router mit dem Internet verbunden und das WiFi-Modul inaktiv ist).

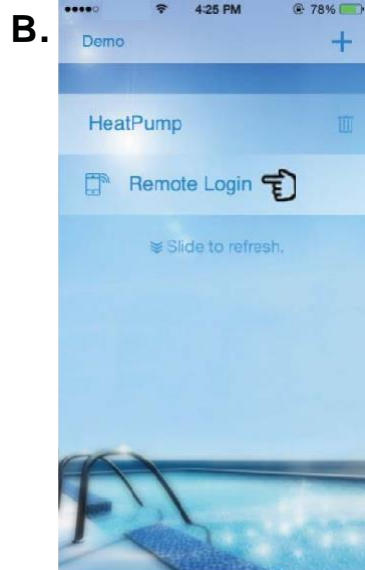

Auf der Schnittstelle klicken Sie auf "Remote Login".

ILI

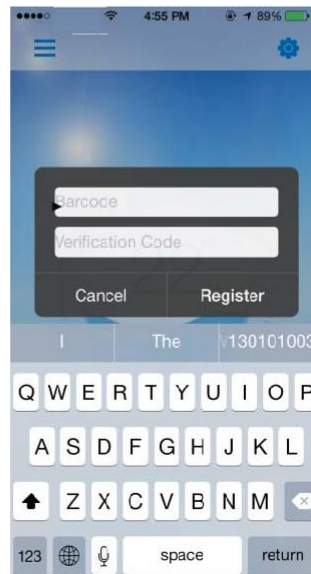

Zur Aktivierung Ihres WiFi-Moduls tragen Sie die ID und das Passwort ein (siehe Seite 1).

#### Anmerkung:

- Die ID und das Passwort werden willkürlich generiert, bewahren Sie sie sicher auf.
- Wenn Sie auf "Cancel" klicken, wird das Dialogfenster bei jeder Anmeldung erscheinen.
- Wenn Sie auf "OK" klicken, kommt es zur Aktivierung, und die Anmeldeschnittstelle (das Dialogfenster) wird nicht immer wieder erscheinen.

Anmeldeschnittstelle

### 4. Anleitung für unterschiedliche Verbindungsmodi

#### 4.1 Vorbereitung und Bestätigung

##### 4.1.1 Lokaler Modus



Für den Eintritt in den lokalen Betriebsmodus soll überprüft werden

- (a) ob das WiFi-Modul entsprechend der Anweisung unter Kapitel 3.1 richtig konfiguriert wurde,
- (b) ob die Kontrollleuchte des lokalen Betriebsmodus leuchtet, wie in der Darstellung links gezeigt,
- (c) ob Ihr Mobilgerät mit dem Router verbunden ist, mit dem das WiFi-Modul konfiguriert wurde.

##### 4.1.2 Fernbedienungsmodus



Für den Eintritt in den Fernbedienungsmodus soll überprüft werden,

- (a) ob das WiFi-Modul entsprechend der Anweisung unter Kapitel 3.1 richtig konfiguriert wurde,
- (b) ob die Kontrollleuchte des lokalen Betriebsmodus und des Fernbedienungsmodus leuchtet, wie in der Darstellung links gezeigt,
- (c) ob Ihr Mobilgerät erfolgreich entsprechend der Anweisung unter Kapitel 3.2 aktiviert wurde.

## Betriebsanleitung

### 4.2 Zugang zum lokalen Betriebsmodus oder zum Fernbedienungsmodus

In den lokalen Betriebsmodus oder in den Fernbedienungsmodus gelangen Sie durch einfaches Anklicken, wenn Ihr Mobilgerät und das WiFi-Modul erfolgreich konfiguriert und vorbereitet sind.

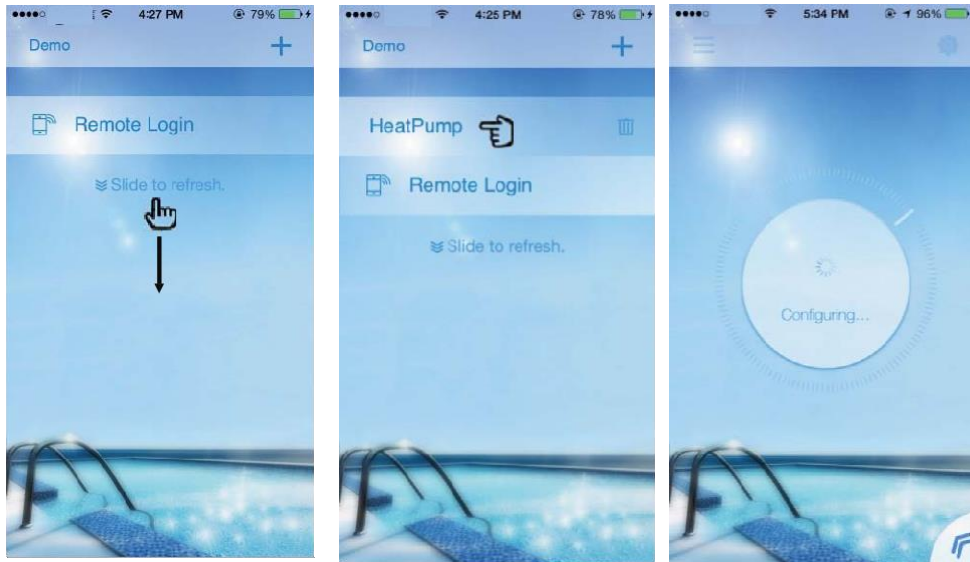

- ① Schieben Sie in der Start-Schnittstelle, um den Suchvorgang für Ihr Gerät zu aktualisieren.
- ② Wählen Sie Ihr Gerät aus.
- ③ Abwarten.



Fertig!

#### Anmerkung:

- Die Auswahl des Betriebsmodus wird automatisch an die jeweils aktuelle Netzsituation angepasst.
- Sind beide Betriebsmodi verfügbar, so ist der lokale Modus dem Fernbedienungsmodus übergeordnet.

Ist Ihr Gerät z. B. mit einem Router verbunden, der Internetzugriff hat und Ihr WiFi-Modul für diesen Router konfiguriert wurde, wird die Anwendung automatisch den lokalen Betriebsmodus auswählen.

## Betriebsanleitung

### 4.3 Zugang zum Zugangspunkt-Modus AP (AP mode)

Das Mobilgerät ist in diesem Betriebsmodus direkt mit dem WiFi-Modul verbunden.

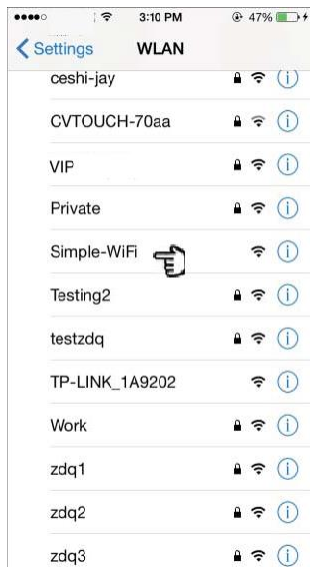
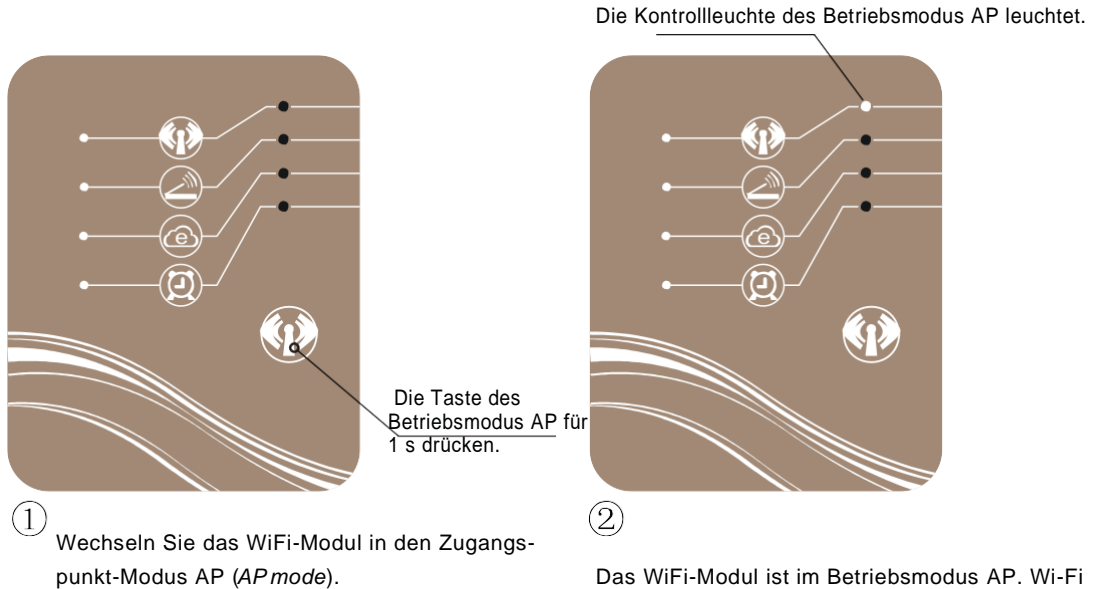

③ *Simple-WiFi* auswählen

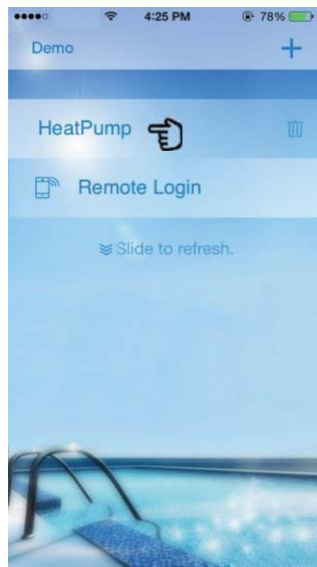

④ Aktualisieren Sie und wählen Sie Ihr Gerät aus.



Fertig!

 **Anmerkung:** Wenn Sie aus dem Betriebsmodus AP erneut in den lokalen Betriebsmodus bzw. den Fernbedienungsmodus wechseln, müssen wieder der lokale Betriebsmodus bzw. der Fernbedienungsmodus entsprechend der Anweisung unter Kapitel 3.1. und 3.2 konfiguriert werden.



## 5. Bedienungsanleitung

### 5.1 Beschreibung der Schnittstelle

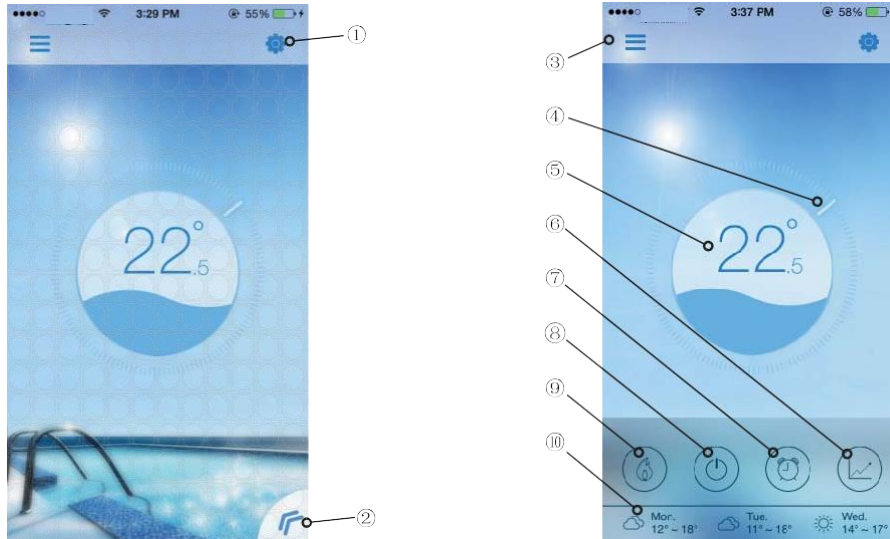

Nr.	IKONE	NAME	FUNKTION
1		Einstellungen	Klicken Sie für den Zugang zur Schnittstelle mit den Einstellungen (siehe Seite 20)
2		Menü	Klicken Sie, um das Funktionsmenü zu öffnen (siehe Seite 16))
3		Verzeichnis der Geräte	Klicken Sie, um in die Start-Schnittstelle zu wechseln
4		Zieltemperatur-Indikator	Stellen Sie durch Drücken und Schieben die Zieltemperatur ein (siehe Seite 17)
5		Aktuelle Temperatur	Die aktuelle Schwimmbeckentemperatur wird angezeigt
6		Wärmekurve	Klicken Sie für den Zugang zur Schnittstelle der Wärmekurve, wo Sie die Detailinformationen überprüfen können (siehe Seite 20)
7		Zeitschaltuhr	Klicken Sie für den Zugang zur Schnittstelle für das Einschalten/Ausschalten und für die Möglichkeit des Ruhezustands der Zeitschaltuhr (siehe Seite 19)
8		Speisung	Klicken Sie, um das Gerät einzuschalten/auszuschalten (siehe Seite 17)
9		Wechsel des Betriebsmodus	Klicken Sie für den Wechsel zwischen 3 mögliche Betriebsmodi des Gerätes: Kühlung, Heizung und Auto (siehe Seite 18)
10		Wettervorhersage	Die 3-Tage-Wettervorhersage wird angezeigt

## Betriebsanleitung

---

### 5.2 Funktionsbeschreibung

#### 5.2.1 Menü

- (1) Für die Menüanzeige klicken Sie auf "«".
- (2) Um das Menü auszublenden, klicken Sie auf die Leerstelle in der Schnittstelle.



Ausgeblendetes Menü

Um das Menü auszublenden, klicken Sie auf eine beliebige leere Stelle in der Schnittstelle.



Menüanzeige

Für die Menüanzeige klicken Sie auf "«".

## Betriebsanleitung

---

### 5.2.2 Speisung

Um das Gerät einzuschalten/auszuschalten, klicken Sie auf die Ikone "Power" in der entsprechenden Schnittstelle wie unten beschrieben:



**Schnittstelle mit der  
EINGESCHALTETEN SPEISUNG**



**Schnittstelle mit der AUSGESCHALTETEN  
SPEISUNG**

### 5.2.3 Einstellung der Zieltemperatur

- (1) Den Mauszeiger drücken.
- (2) Um die Temperatur zu senken, schieben Sie im Uhrzeigersinn, um die Temperatur zu erhöhen, schieben Sie gegen den Uhrzeigersinn.



**Erhöhung der Zieltemperatur**

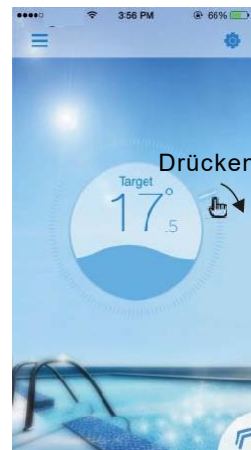

**Senkung der Zieltemperatur**

**Betriebsanleitung**

**5.2.4 Wechsel des Betriebsmodus**

Für den Wechsel des Betriebsmodus klicken Sie auf die Ikone "Mode shift". Die Wechelsequenzen sind "Heizung-» Kühlung-» Auto", dieser Zyklus wiederholt sich.

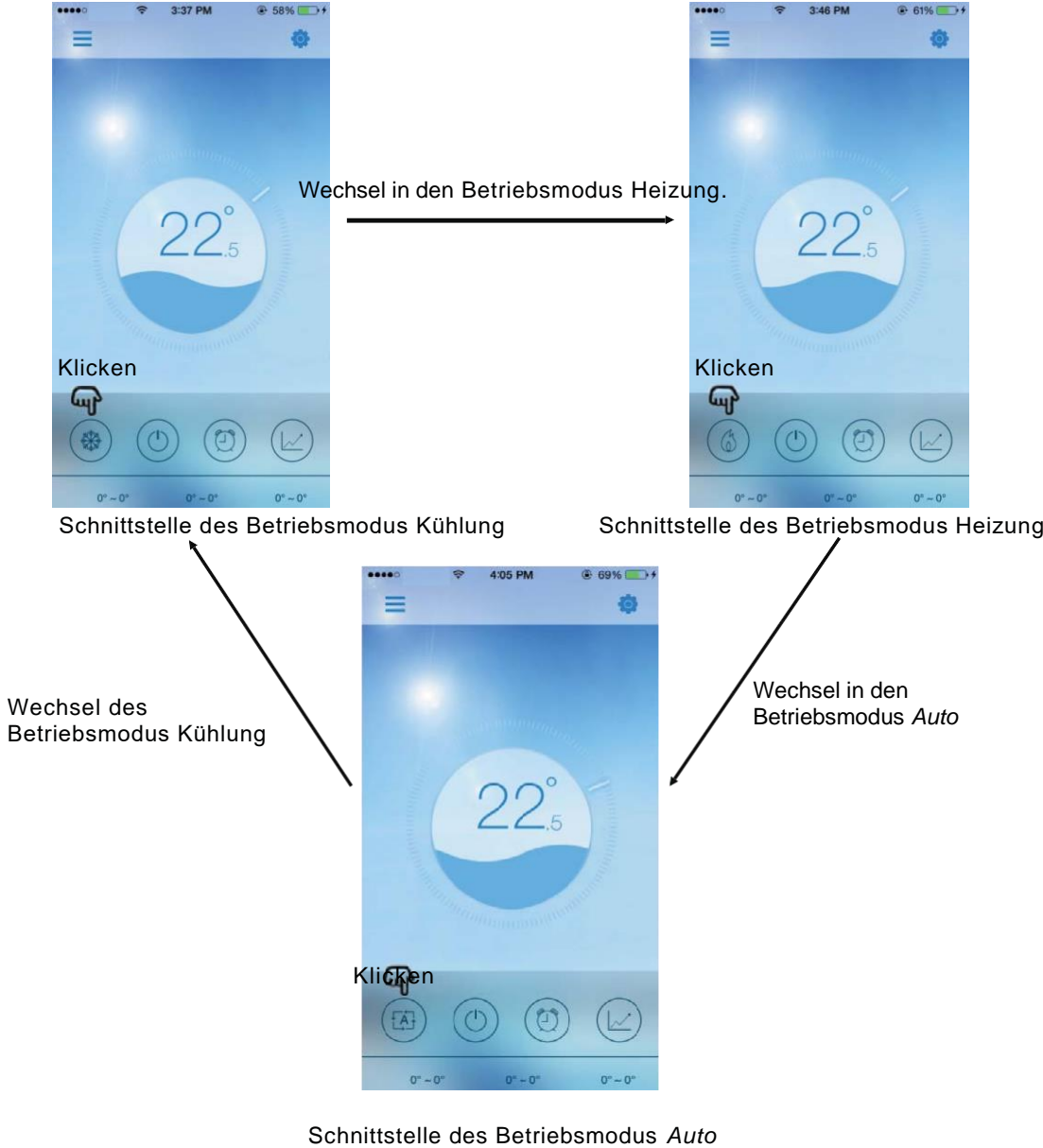

## Betriebsanleitung

### 5.2.5 Einstellungen der Zeitschaltuhr

- (1) Für den Zugang zur Schnittstelle mit den Einstellungen der Zeitschaltuhr, klicken auf die Ikone "Timer".
- (2) Um zur vorherigen Schnittstelle zurückzukommen, klicken Sie auf "<".
- (3) Es werden zwei unabhängige Gruppen von Zeitschaltuhren angeboten.



Klicken

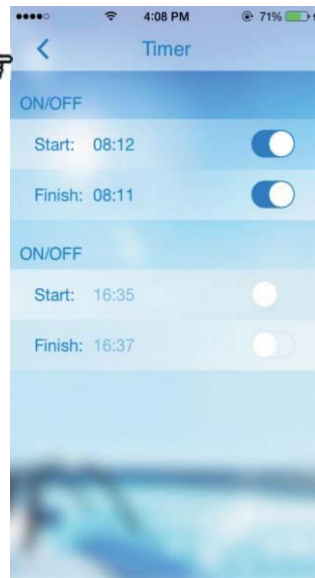

Für die Einstellungen der Zeitschaltuhr klicken Sie auf das Symbol.

— Zum Aktivieren der Zeitschaltuhr schieben Sie nach rechts.

— Zum Ausschalten der Zeitschaltuhr schieben Sie nach links.

Um abzuschließen, klicken Sie auf "Save".

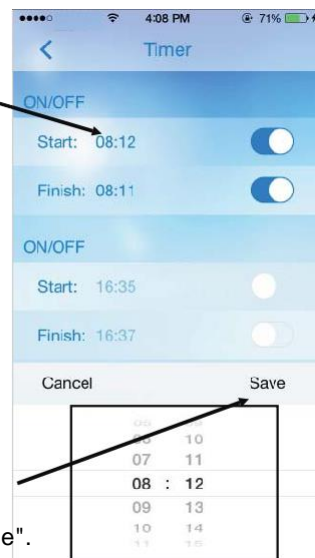

## Betriebsanleitung

### 5.2.6 Überprüfen Sie die Wärmekurve.

- Durch einfaches Verschieben des Indikators können die aktuellen oder früheren (maximal für 30 Tage) Informationen zu den Temperaturveränderungen angezeigt werden.
- Mithilfe zweier Finger kann die Wärmekurve erhöht bzw. gesenkt werden.

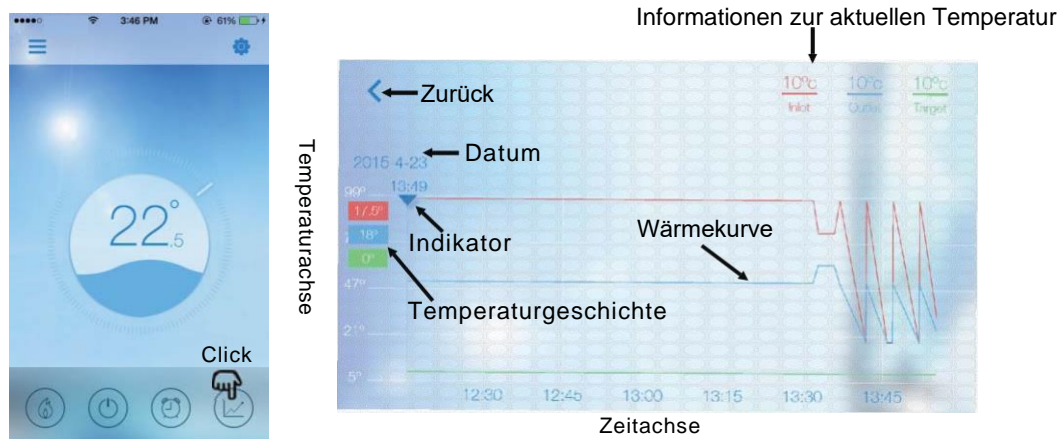

**Schnittstelle der Wärmekurve**

### 5.2.7 Einstellungen

Für den Zugang zur Schnittstelle mit den Einstellungen klicken auf die Ikone "Settings".



### 6. Häufig gestellte Fragen (FAQ)

#### 6.1 Erfolgreicher Zugang zum Zugangspunkt-Modus AP (AP mode):

Die „Kontrollleuchte des Betriebsmodus AP“ leuchtet, solange die "Kontrollleuchte des lokalen Betriebsmodus" und die "Kontrollleuchte des Fernbedienungsmodus" erloschen sind.

#### 6.2 Erfolgreicher Zugang zum Fernbedienungsmodus:

Die „Kontrollleuchte des Betriebsmodus AP“ ist erloschen, aber die "Kontrollleuchte des lokalen Betriebsmodus" und die "Kontrollleuchte des Fernbedienungsmodus" leuchten.

(Ist die "Kontrollleuchte des Fernbedienungsmodus" ausgeschaltet, bedeutet, dass Paarung mit einem entfernten Server nicht erfolgreich war. Überprüfen Sie bitte, ob Ihr Router richtig mit dem Internet verbunden ist.)

#### 6.3 Warum kann mein Gerät ein anderes Gerät nicht finden, wenn die Kontrollleuchte für den Zugangspunkt-Modus AP leuchtet?

- (1) Überprüfen Sie, ob Ihr Gerät mit dem "Simple-WiFi" verbunden ist (siehe Seite 7-8).
- (2) Versuchen Sie, Ihr Gerät in einer geringeren Entfernung zu finden und vermeiden Sie Hindernisse, die ein schwaches Signal verursachen können.

#### 6.4 Die Entfernung zwischen meinem Gerät und dem Router ist sehr groß, was zu einem instabilen Signal führt.

Versuchen Sie, einen weiteren Router zwischen dem vorhandenen Router und dem Gerät hinzuzufügen und ihn zum Signalempfang einzustellen.

#### 6.5 Etwas ist bei meiner Ausstattung schief gelaufen, was soll ich machen?

- (1) Überprüfen Sie die Fehlerinformationen in den Einstellungen (siehe Seite 20) oder die Mitteilungen, die auf dem verdrahteten Steuergerät angezeigt werden.
- (2) Im Zusammenhang mit der Problemfindung, finden Sie den entsprechenden Fehlercode in der Anleitung für Ihr Gerät.
- (3) Wenn Sie das Problem nicht lösen konnten, kontaktieren Sie Ihren Händler in Verbindung mit dem Kundendienst.

CODE: 20150707-0002